

### Especificaciones

Plazas: 2 plazas.  
 Medidas: 2000 x 1300 x 630 mm.  
 Medidas embalaje: 2050 x 1350 x 780 mm.  
 Material: PRFV (Poliéster reforzado en fibra de vidrio).  
 Color: Color estándar blanco. Consultar para otros colores.  
 Voltaje: 220/240 V 50 Hz.  
 Sistema de protección: IPX5  
 Peso: 85 kg.  
 Espesor: 7/12 mm.  
 Capacidad (recomendada): 365 l.

### Equipación

Casco de bañera.  
 Reposacabezas: 2.  
 Estructura: Metálica regulable.  
 Desagüe: Automático.  
 Pulsador on/off neumático agua/aire: 1  
 Reguladores de intensidad de hidromasaje: 1  
 Succiones de recirculación: 1  
 Total jets: 6 Jets agua/aire orientables y regulables.  
 Motores: Bomba de hidromasaje bajo consumo 800 w.  
 Caudal: 300 l/min.

**Equipación Opcional:** Faldón, asas, desinfección por ozono, grifería, calentador y luz.

### Dibujos técnicos

Alzado

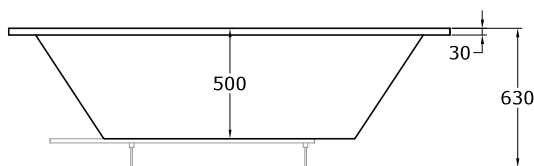

Planta

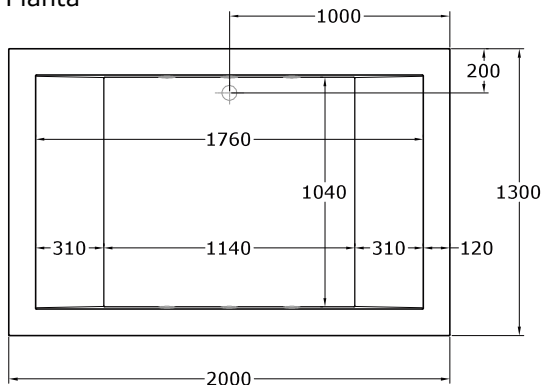

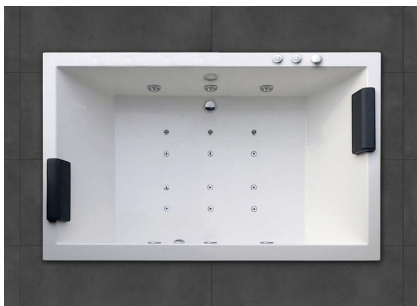

### Especificaciones

Plazas: 2 plazas.  
 Medidas: 2000 x 1300 x 630 mm.  
 Medidas embalaje: 2050 x 1350 x 780 mm.  
 Material: PRFV (Poliéster reforzado en fibra de vidrio).  
 Color: Color estándar blanco. Consultar para otros colores.  
 Voltaje: 220/240 V 50 Hz.  
 Sistema de protección: IPX5  
 Peso: 85 kg.  
 Espesor: 7/12 mm.  
 Capacidad (recomendada): 365 l.

### Equipación

Casco de bañera.  
 Reposacabezas: 2.  
 Estructura: Metálica antivibratoria regulable.  
 Desagüe: Automático cromo.  
 Pulsador on/off neumático burbujas: 2.  
 Reguladores de intensidad de hidromasaje: 1  
 Succiones de recirculación: 1  
 Total jets: 18: -6 Jets agua/aire orientables y regulables.  
                   -12 Jets aire.  
 Motores: -Bomba de hidromasaje bajo consumo 1250 w.  
                   Caudal: 375 l/min.  
                   -Bomba de aire bajo consumo 400w. Ruido <69 db (A).

**Equipación Opcional:** Faldón, asas, desinfección por ozono, grifería, calentador y luz.

### Dibujos técnicos

Alzado

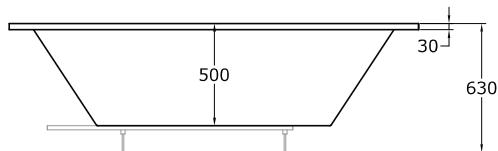

Planta

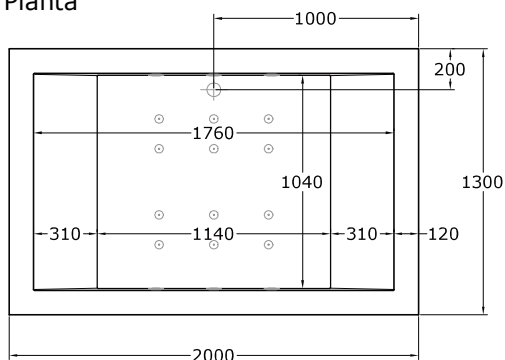

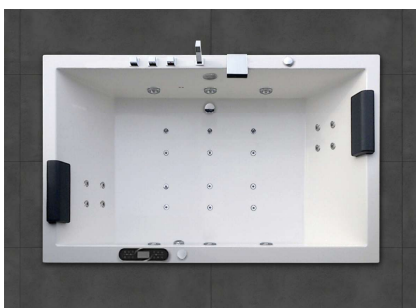

### Dibujos técnicos

Alzado

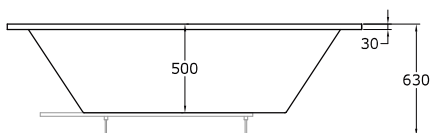

Planta

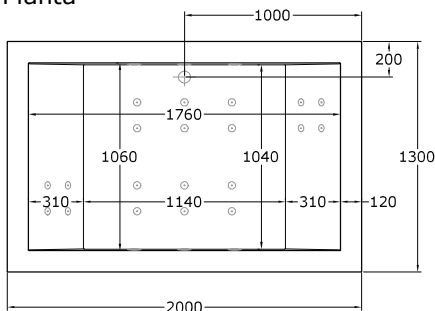

### Especificaciones

Plazas: 2 plazas.

Medidas: 2000 x 1300 x 630 mm.

Medidas embalaje: 2050 x 1350 x 780 mm.

Material: PRFV (Poliéster reforzado en fibra de vidrio).

Color: Color estándar blanco. Consultar para otros colores.

Voltaje: 220/240 V 50 Hz.

Sistema de protección: IPX5

Peso: 85 kg.

Espesor: 7/12 mm.

Capacidad (recomendada): 365 l.

### Equipación

Casco de bañera.

Cromoterapia.

Aromaterapia.

Detector de nivel de agua.

Desinfección por ozono (O3).

Reposacabezas: 2.

Estructura: Metálica antivibratoria regulable.

Desagüe: Automático cromo.

Kit grifería: Mono-mando, mango de ducha extraíble y cascada.

Panel Digital: Con pantalla LCD, radio, control de seguridad, indicador y control de temperatura.

Reguladores de intensidad de hidromasaje: 1

Succiones de recirculación: 1

Total jets: 26: -6 Jets agua/aire orientables y regulables.

-12 Jets aire.

-8 Jets lumbares.

Motores: -Bomba de hidromasaje bajo consumo 1250 w.

Caudal: 375 l/min.

-Bomba de aire bajo consumo 400w.

Ruido <69 db (A).

-Calentador: 1500w con regulación de temperatura.

### Equipación Opcional

Faldón y asas.